

DESRIPTIF

- Rail en aluminium extrudé laqué blanc (L 47 mm x H 25 mm), anodisé naturel ou anodisé marron (L 45 mm x H 33 mm)
- Rail supérieur de faible encombrement
- Matière des lames : textile, vinyle ou bois exotique
- Nombreux coloris de bande
- Orientation des bandes sur 180° assurée par une chaînette
- L'ouverture et la fermeture s'effectuent à l'aide d'un cordon
- Refoulement au choix (1 côté, 2 côtés ou au centre du rail)
- Laquage du rail en option
- Motorisation du rail en option
- Lames micro-perforées en option
- Particulièrement adapté aux grandes ouvertures
- Pose en plafond ou pose en applique

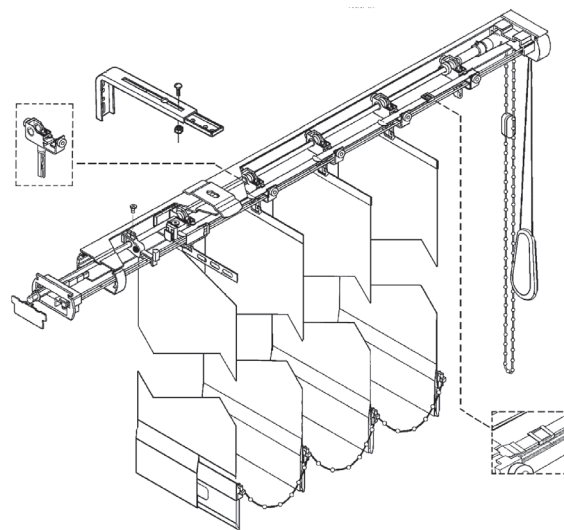

LAME VINYLE	LAME TEXTILE	LAME BOIS
<ul style="list-style-type: none"> • Largeur : 89 ou 127 mm • Excellente tenue aux UV • Réflexion solaire supérieure à 80% • Classement au feu M1 • Antistatique • Isolant thermique • Particulièrement adaptée aux lieux nécessitant une hygiène irréprochable ou une forte occultation. 	<ul style="list-style-type: none"> • Largeur : 63, 89 ou 127 mm • Composée d'un clip porte lame en partie haute et d'un lesteur (Poids du lest : 37 g (127 mm) ou 26 g (28 mm)) en partie basse • Reliées entre elles par des chaînettes • Classement au feu M1 	<ul style="list-style-type: none"> • Largeur : 89 mm • Traitement fongicide, hydrofuge, et insecticide

TYPE D'OUVERTURE

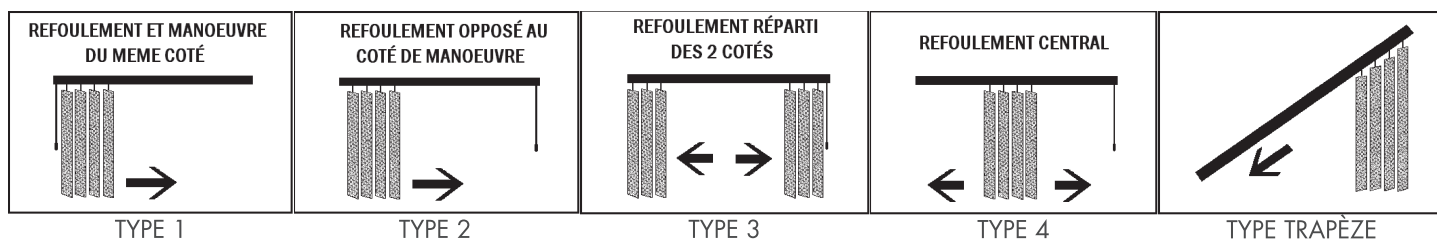

FIXATION

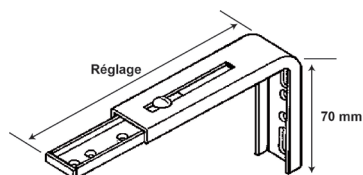

Équerre pose de face réglable

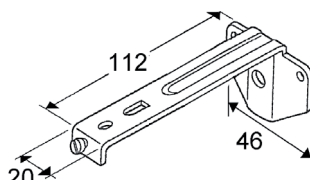

Équerre non réglable pour lame de 127 mm

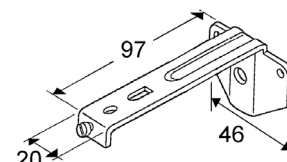

Équerre non réglable pour lame de 89 mm

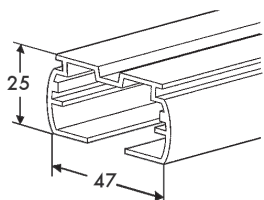

Coupe du rail laqué blanc

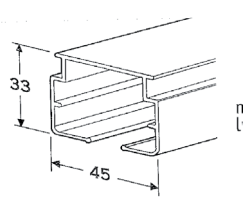

Coupe du rail anodisé marron

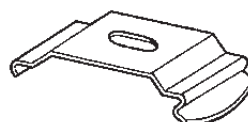

Stores tissu

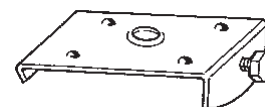

Store bois, PVC, ou motorisé

DIMENSIONS

Largeur minimum : 250 mm
maximum : 5 950 mm

Hauteur minimum : 350 mm
maximum : 4 000 mm

ENCOMBREMENT DU STORE REPLIE

Nombre de Bandes	8	9	10	11	12	13	14	15	16	17	18	19	20	21	22	23	24	25	26	27	28	29	30
Largeur du store en mm avec bandes de 127 mm	929	1041	1153	1265	1377	1489	1601	1713	1825	1937	2049	2161	2273	2385	2497	2609	2721	2833	2945	3057	3169	3281	3393
Encombrement en mm du store replié avec bandes 127 mm	160	170	180	190	200	210	220	230	240	250	260	270	280	290	300	310	320	330	340	350	360	370	380
Largeur du store en mm avec bandes de 89 mm	637	713	789	865	941	1017	1093	1169	1245	1321	1397	1473	1549	1625	1701	1777	1853	1929	2005	2081	2157	2233	2309
Encombrement en mm du store replié avec bandes 89 mm	125	135	145	155	165	175	185	195	205	215	225	235	245	255	265	275	285	295	305	315	325	335	345
Largeur du store en mm avec bandes de 63 mm	425	475	525	575	625	675	725	775	825	875	925	975	1025	1075	1125	1175	1225	1275	1325	1375	1425	1475	1525
Encombrement en mm du store replié avec bandes en 63 mm	110	120	130	140	150	160	170	180	190	200	210	220	230	240	250	260	270	280	290	300	310	320	330

Nombre de Bandes	31	32	33	34	35	36	37	38	39	40	41	42	43	44	45	46	47	48	49	50	51	52	53
Largeur du store en mm avec bandes de 127 mm	3505	3617	3729	3841	3953	4065	4177	4289	4401	4513	4625	4737	4849	4961	5073	5185	5297	5409	5521	5633	5745	5857	5969
Encombrement en mm du store replié avec bandes 127 mm	390	400	410	420	430	440	450	460	470	480	490	500	510	520	530	540	550	560	570	580	590	600	610
Largeur du store en mm avec bandes de 89 mm	2385	2461	2537	2613	2689	2765	2841	2917	2993	3069	3145	3221	3297	3373	3449	3525	3601	3677	3753	3829	3905	3981	4057
Encombrement en mm du store replié avec bandes 89 mm	355	365	375	385	395	405	415	425	435	445	455	465	475	485	495	505	515	525	535	545	555	565	575
Largeur du store en mm avec bandes de 63 mm	1575	1625	1675	1725	1775	1825	1875	1925	1975	2025	2075	2125	2175	2225	2275	2325	2375	2425	2475	2525	2575	2625	2675
Encombrement en mm du store replié avec bandes 63 mm	340	350	360	370	380	390	400	410	420	430	440	450	460	470	480	490	500	510	520	530	540	550	560

ENTRETIEN

Les bandes de tissu ne doivent pas être pliées, courbées ou froissées. Elles doivent être époussetées à l'aide d'un aspirateur pour les bandes en tissus et peuvent être essuyés avec un chiffon humide. Les bandes en vinyle peuvent être lessivées. Enfin les bandes en bois peuvent être nettoyyées à l'aide d'un encaustique.

CAS PARTICULIERS

Nombreuses formes sur demande, s'adapte aux ouvertures de formes spéciales (trapèze...)

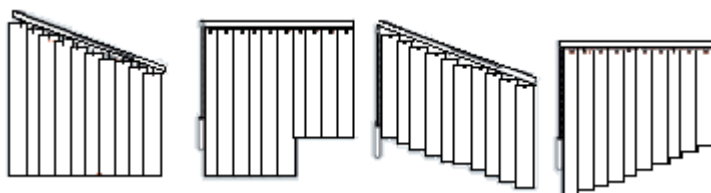

PRISE DE COTE

ANGLE RENTRANT

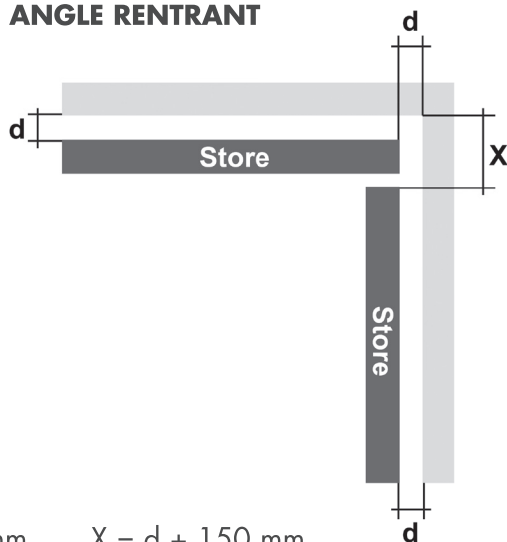

ANGLE SORTANT

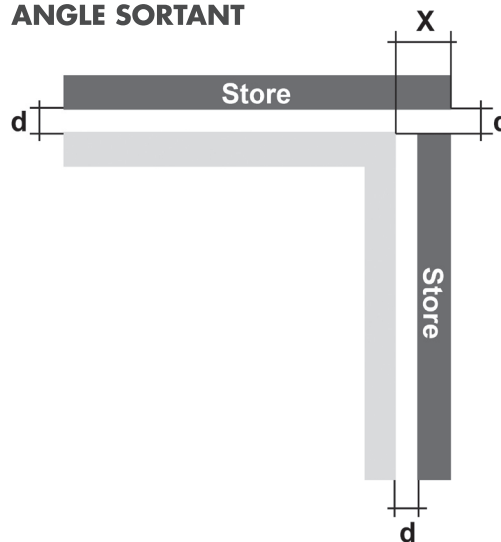

d = déport
avec bandes de 127 mm
avec bandes de 89 mm

$X = d + 150 \text{ mm}$
 $X = d + 110 \text{ mm}$